

**PATLITE®**

迴轉警示燈  
SL / SK / SF

新品

# 新世代的迴轉警示燈



閃爍型  
警示燈

**SL**

兼具閃爍及常亮功能

迴轉型  
警示燈

**SK**

實現高效率的電動迴轉

多功能  
警示燈

**SF**

透過LED 顯示多種模式



全球市佔率  
警示設備業界

**NO.1**<sup>\*1</sup>

\*1 2017年全球研究資訊

# 我們致力於安全創新



SL 系列



SK 系列



SF 系列

關於派特萊警示燈可以追溯到1955年，當時我們開發了自己的微型馬達，隨著嘗試馬達與燈結合，1965年，我們的第一個旋轉燈就此誕生了。

至那時起，警示燈已經成為各種工作場所狀態指示的主要設備。

這次所推出的新警示燈S系列是我們悠久歷史和經驗累積的結果，同時也是我們為社會提供安全保障的承諾。

## 特性



### 可靠

- 改良雙反光鏡設計，傳遞更清晰明亮的燈光警示
- 高 IP 防護等級
- 高耐用性與更長的产品壽命



### 便利

- 容易設置與安裝
- 免維護保養
- 可選擇接線方式



## PATLITE 警示燈

2020  
SL / SK / SF 系列



1965  
SK-12 型

### 線上新舊機種對照系統

之後可以在官網上直接看到新舊機種的對照資訊，幫助您更快找到您所需要的型號。

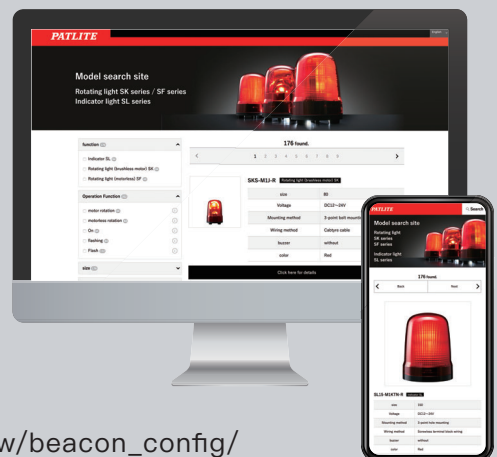

[https://www.patlite.tw/beacon\\_config/](https://www.patlite.tw/beacon_config/)

# 閃爍型警示燈

# SL 系列

電纜接線型    插入式端子接線型    燈光模式

LED 壽命 100,000 小時 \*1    IP23    IP65 \*2    IP66    88dB    常亮    閃爍    三回爆閃

KT 型    SL08 : 86dB

燈光模式影片看這裡



SL08 : Φ80mm

SL10 : Φ100mm

SL15 : Φ150mm



R : 紅色

Y : 黃色

G : 綠色

B : 藍色

\*1 原廠測試數值  
\*2 可另外選購矽膠墊圈

## 全面可視

利用菲涅耳透鏡原理，新開發的警示燈(包含頂部)表面可以發散均勻光線。

相較於其它競爭廠商的產品，SL系列產品擁有更寬的發光面，而且亮度超過五倍。

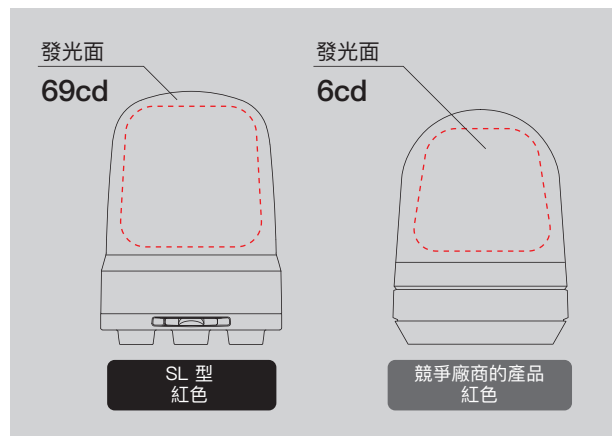
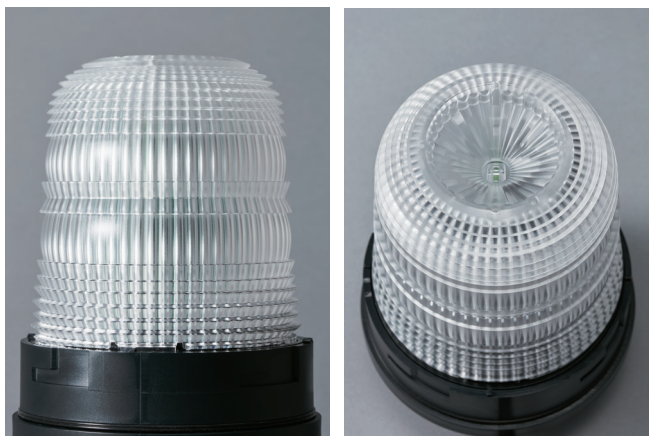

## 安裝簡易

### IP66 防護等級 (KT 型)

- 1 螺絲鑽孔至固定底座。
- 2 將線路與端子台連接。
- 3 將本體安裝到底座上。
- 4 轉回鎖定即完成。

安裝影片看這裡

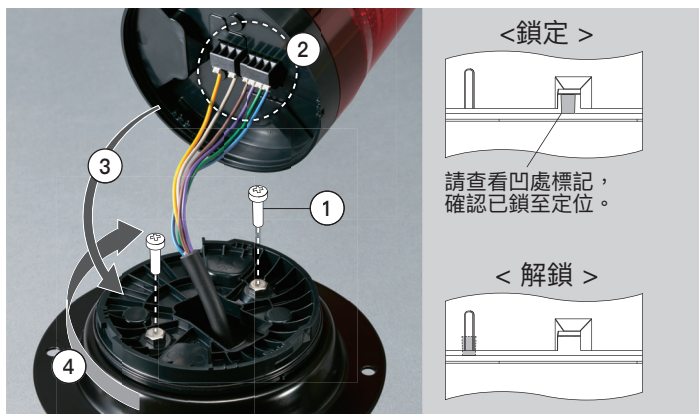

## 應用範例

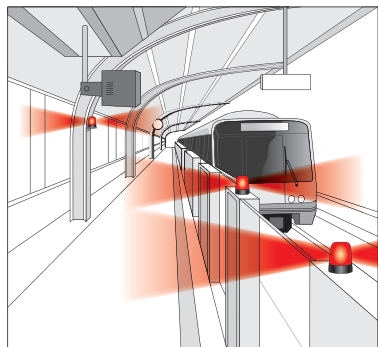

月台裝設SL型閃光型迴轉燈，配合閃爍以及蜂鳴警示，通知月台旅客列車進站。

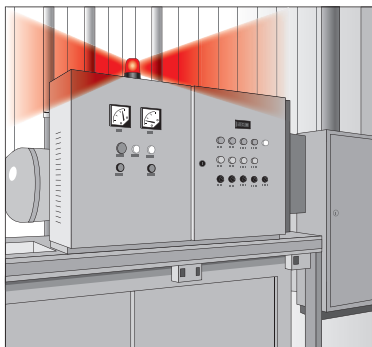

安裝在PLC上的SL型閃光型迴轉燈，能在常亮、單回閃爍以及三回爆閃之間交替變換，用以顯示正常、異常以及緊急狀態等警示通知。



在店家天花板安裝SL型閃光型迴轉燈(配合相對應的支架可倒裝)，用以顯示緊急情況，且在一定距離依舊可以清晰看見燈光閃爍。

## 如何選型

### SL10-M1KTB-R

尺寸

08 :  $\Phi$ 80mm  
10 :  $\Phi$ 100mm  
15 :  $\Phi$ 150mm

額定電壓

M1 : DC 12-24V  
M2 : AC 100-240V

LED 顏色

蜂鳴器

N : 無蜂鳴器  
B : 含蜂鳴器\*1

R : 紅色  
Y : 黃色  
G : 綠色  
B : 藍色

支架 / 接線方式

J : 螺絲3點安裝 / 電纜線  
KT : 2點孔位安裝\*2 / 端子接線

\*1僅適用於 KT08、10 \*2SL15：僅3點螺絲方式安裝

矽膠墊圈 (請另行選購)

IP65

適用於 SL08  
SZW-102



適用於 SL10  
SZW-103



範例

適用於螺絲3點安裝以及電纜接線型

## 接線圖

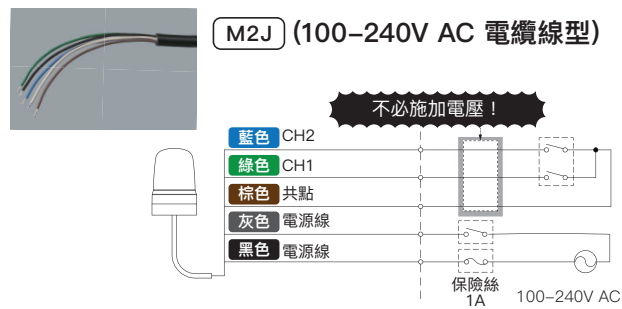
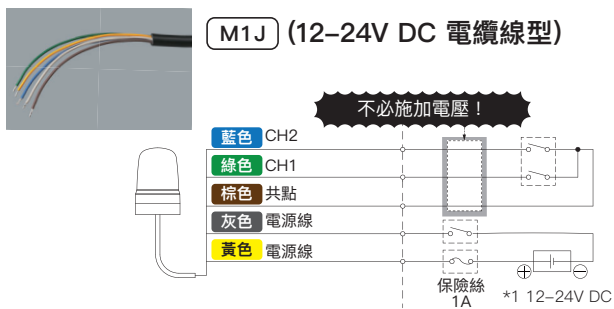

## 端子台的配置



**M1KT (12-24V DC 2點孔位安裝\*2 端子台接線型)**

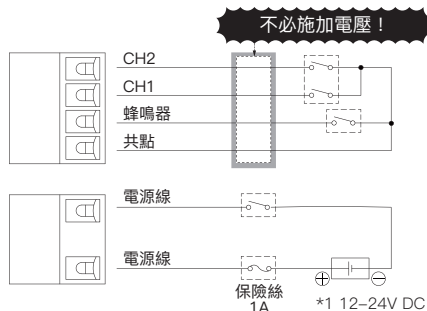

**M2KT (120-240V AC 2點孔位安裝\*2 端子台接線型)**

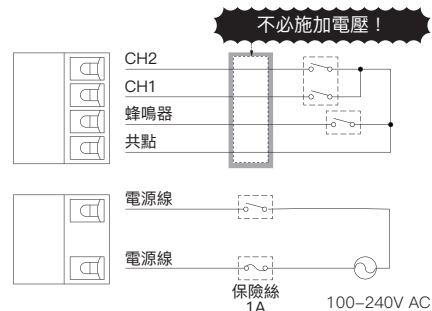

\*1 無極性；UL Class 2 規格  
\*2 SL15：僅螺絲3點方式安裝

# SK 系列

LED 壽命  
100,000  
小時\*1

IP23

IP65

88dB

迴轉

(120 rpm)



SKS : Φ80mm

SKH : Φ100mm

SKP : Φ150mm



R : 紅色

Y : 黃色

G : 綠色

B : 藍色

\*1 原廠測試數值

\*2 可另外選購矽膠墊圈

## 耐用可靠

SK型裝有無刷馬達，其產生的熱量低於傳統式馬達，而且馬達壽命更久。

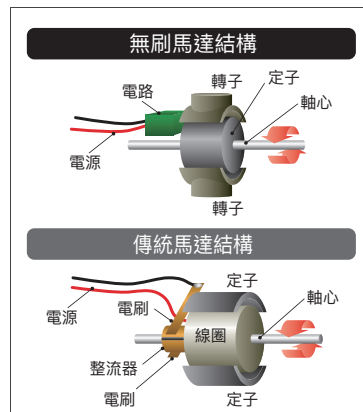
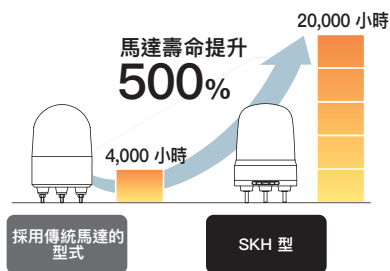

設計在反光鏡底座的鋼珠軸承是為了大幅降低隨時間增加而產生之磨損，並且能使反光鏡轉動時更為安靜。

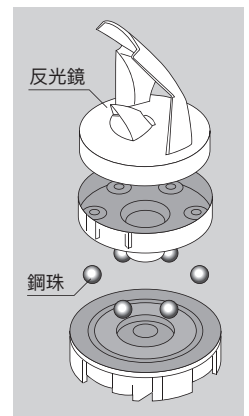

## 更高的清晰度

新開發的雙反光鏡能將LED光線有效的擴散，產生更加明亮且均勻的亮度。

增加發光面積的設計能提供更加清晰且有效的燈光警示。

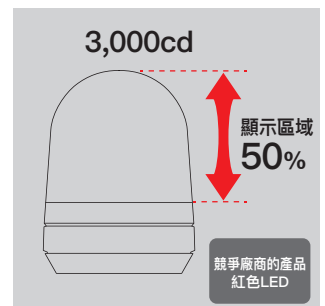
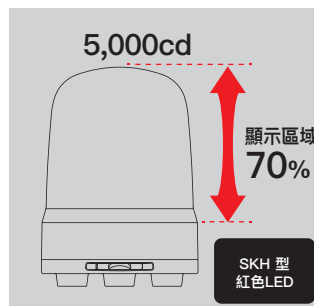
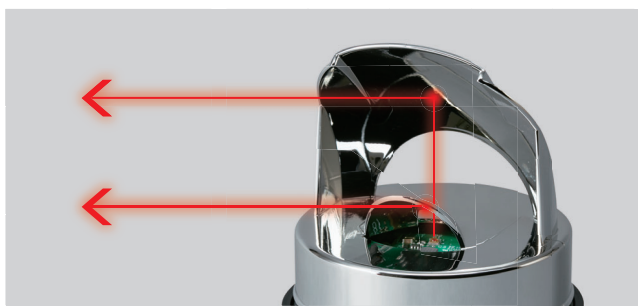

## 應用範例

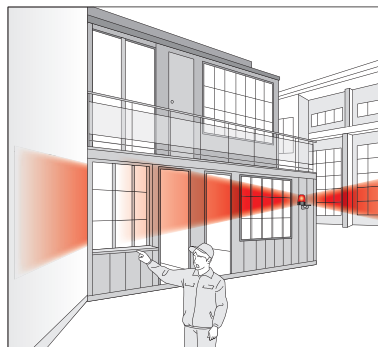

SK型迴轉警示燈因為獨特的燈光迴轉功能，適合在緊急情況時提供有效的燈光警示。

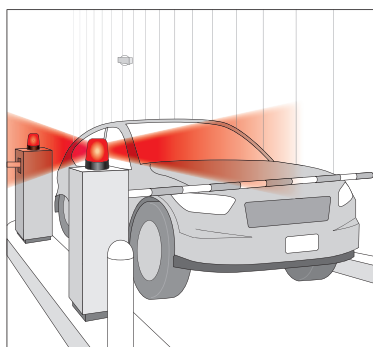

由於SK型迴轉警示燈擁有更長產品壽命，因此用於24小時開放式停車場是再適合不過了。

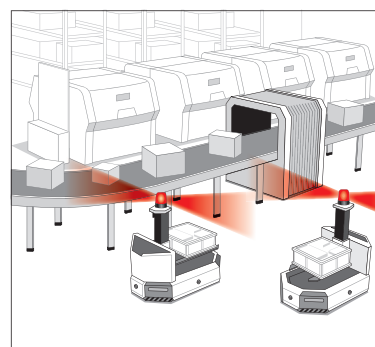

當無人搬運車 (AGV) 在行走時，安裝在AGV上的SK型迴轉警示燈能以明亮的迴轉警示，避免人員跨入行進路線而發生意外。

## 如何選型

### SKH-M1JB-R

尺寸

S :  $\Phi 80\text{mm}$   
H :  $\Phi 100\text{mm}$   
P :  $\Phi 150\text{mm}$

額定電壓

M1 : DC 12-24V  
M2 : AC 100-240V

LED 顏色

R : 紅色  
Y : 黃色  
G : 綠色  
B : 藍色

蜂鳴器

(空白) : 無蜂鳴器  
B : 含蜂鳴器\*1

支架 / 接線方式

J : 電纜線  
T : 端子台接線\*1

矽膠墊圈 (請另行選購)

IP65

適用於 SKS  
SZW-102



適用於 SKH  
SZW-103



範例

適用螺絲3點安裝以及電纜線型

\*1 僅適用於SKH 型

## 接線圖

M1J (12-24V DC 電纜接線)

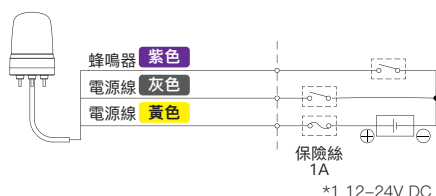
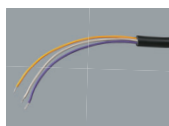

M2J (100-240V AC 電纜接線)

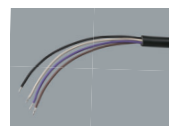

## 端子台的配置

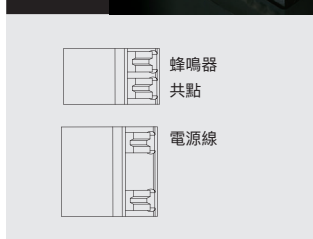

M1T (12-24V DC 端子台接線)

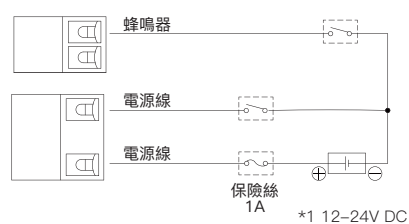

M2T (120-240V AC 端子台接線)

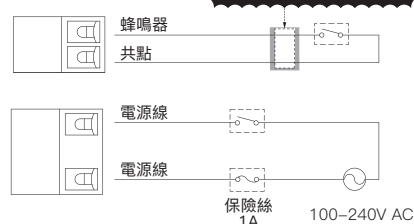

\*1 無極性 ; UL Class 2 規格

# 多功能警示燈

# SF系列

LED 壽命 100,000 小時 \*1

電纜接線型

插入式 端子接線型

22 種燈光模式

IP23 IP65 IP66 88dB

KT 型 SF08 : 86dB

迴轉 閃爍 漸變模式



\*1 原廠測試數值  
\*2 可另外選購矽膠墊圈

## 高效能

這款無馬達、免保養式設計，可以做出 LED 的模擬效果，包含迴轉、閃爍與漸變模式。

SF型多功能警示燈搭配 PATLITE 新開發的菲涅爾透鏡。該款透鏡比傳統透鏡更能有效地集中與發散光線。

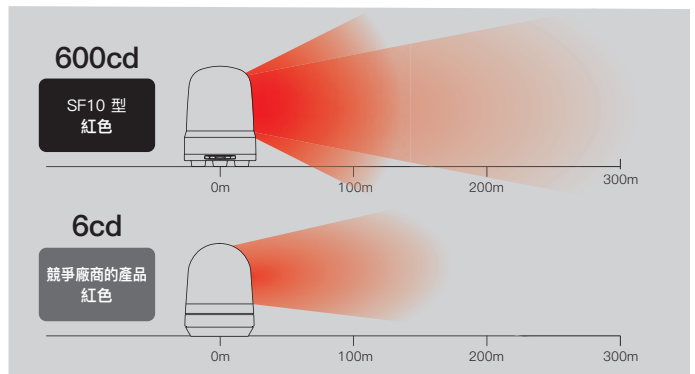
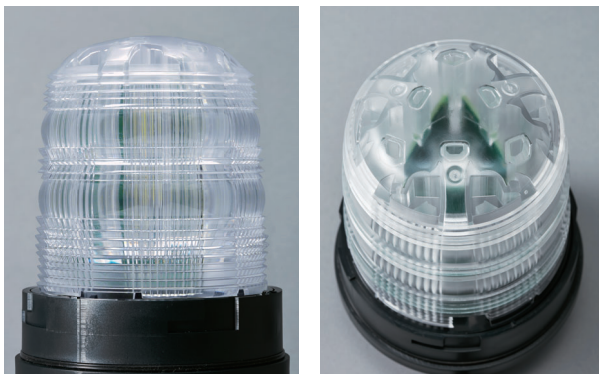

## 有更多燈光模式可供選擇

為顯示現場的不同狀況，SF型有 22 種燈光模式可供選擇。僅需調整旋轉開關以及接線，即可直覺式設定所需模式。

- [ 使用範例 ]
- 降低夜間時的亮度
  - 依據急迫性調整閃爍速率
  - 依據危險程度調整迴轉速率

旋轉開關	接線		CH1		CH2		CH1		CH2	
	關	開	關	開	關	開	關	開	關	開
0		關		迴轉 (120 rpm)		三回爆閃		迴轉 (120 rpm)		三回爆閃
1		關		迴轉 (180 rpm)		三回爆閃		迴轉 (180 rpm)		三回爆閃
2		關		三回爆閃		漸變模式		三回爆閃		漸變模式
3		關		迴轉 (60 rpm)		迴轉 (120 rpm)		迴轉 (180 rpm)		迴轉 (180 rpm)
4		關		單回爆閃		雙重爆閃		三回爆閃		三回爆閃
5		三回爆閃		三回爆閃		三回爆閃		三回爆閃		三回爆閃
6		漸變模式		漸變模式		漸變模式		漸變模式		漸變模式
7		迴轉 (60 rpm)		迴轉 (60 rpm)		迴轉 (60 rpm)		迴轉 (60 rpm)		迴轉 (60 rpm)
8		迴轉 (120 rpm)		迴轉 (120 rpm)		迴轉 (120 rpm)		迴轉 (120 rpm)		迴轉 (120 rpm)
9		迴轉 (180 rpm)		迴轉 (180 rpm)		迴轉 (180 rpm)		迴轉 (180 rpm)		迴轉 (180 rpm)

= 減光 = 半側發光

調整旋轉開關

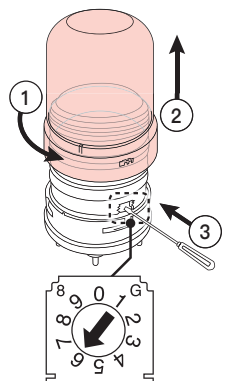



## 應用範例

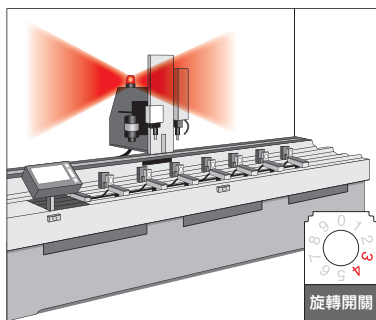

SF型多功能警示燈安裝在裝填機，以不同的迴轉和閃爍設定指示多種操作狀態。有22種燈光模式可供選擇，以提供清晰的視覺訊號。

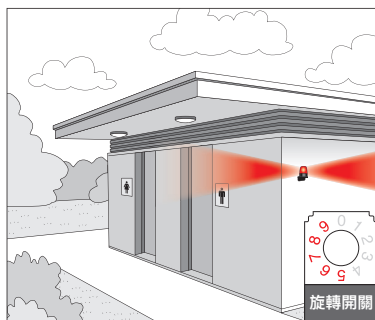

只要選擇好燈光模式後接上電源，SF型多功能警示燈就可以開始運作。為您免除繁複的操作程序。

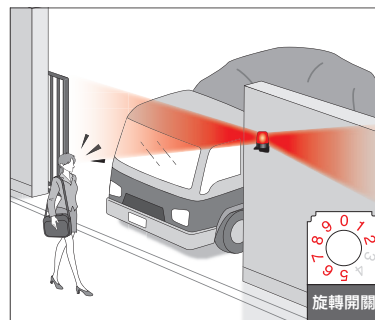

安裝在大門口的SF型多功能警示燈可以通知行人車輛出入中。為避免夜間可能妨礙駕駛視線，甚至可以利用旋轉開關調整減光或是半面光。

## 如何選型

### SF10-M1KTB-R

尺寸

08 :  $\Phi$ 80mm  
10 :  $\Phi$ 100mm

額定電壓

M1 : DC 12-24V  
M2 : DC 100-240V

LED 顏色

R : 紅色  
Y : 黃色  
G : 綠色  
B : 藍色

支架 / 接線方式 / 蜂鳴器

JN : 螺絲3點安裝 / 電纜線 / 無蜂鳴  
KTN : 2點孔位安裝 / 端子台接線 / 無蜂鳴  
KTB : 2點孔位安裝 / 端子台接線 / 附蜂鳴

矽膠墊圈 (請另行選購)

IP65

適用於 SF08  
SZW-102

適用於 SF10  
SZW-103

範例

適用於螺絲3點安裝以及電纜線型

## 接線圖

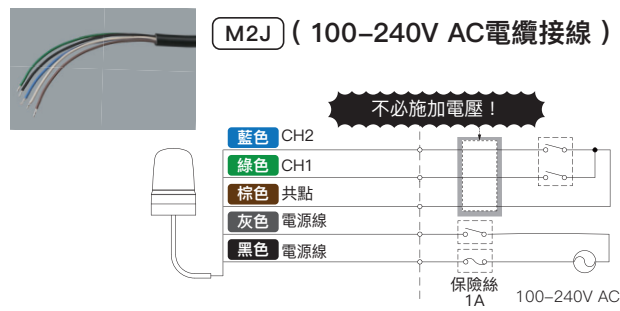
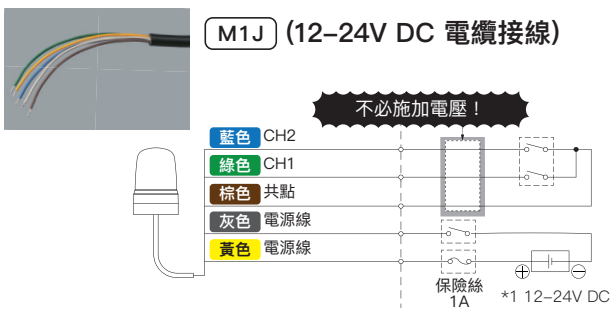

### 端子台型的配置



### M1KT (12-24V DC 2點孔位安裝 端子台接線)

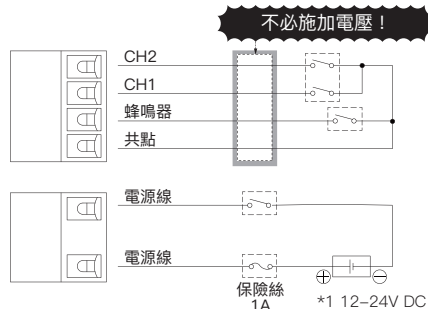

### M2KT (120-240V AC 2點孔位安裝 端子台接線)

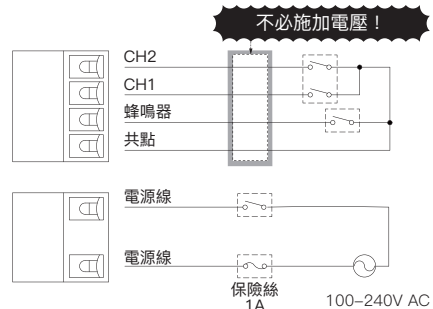

\*1 無極性；UL Class 2 規格

# 選購品

## 壁掛式安裝



**壁掛支架**  
(適用於  $\Phi 80\text{mm}$  /  $\Phi 100\text{mm}$ )  
**SZK-101**

材質：PC  
相容型號：SKS \* / SKH \* / SL08 \* SL10 / SF08 \* SF10

\* 三螺絲型，需要矽膠墊圈。  
與交流電插頭不相容。

■ 支架尺寸  
(單位：mm)

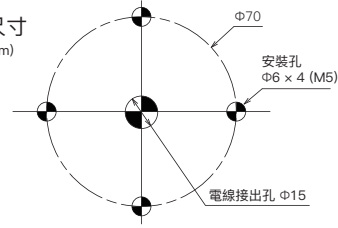

範例



**壁掛支架**  
(適用於  $\Phi 80\text{mm}$  /  $\Phi 100\text{mm}$ )  
**SZK-102** 防鏽

材質：SUS  
通用型號：SKS \* SKH / SL08 \* SL10 / SF08 \* SF10

■ 支架尺寸  
(單位：mm)

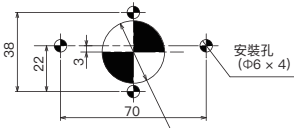

電線接出口  $\Phi 15$   
採用附帶交流電插頭纜線時的線路出口： $\Phi 30$

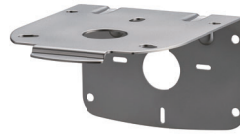

**壁掛支架**  
(適用於  $\Phi 150\text{mm}$ )  
**SZK-103** 防鏽

材質：SUS  
通用型號：SKP / SL15

■ 支架尺寸  
(單位：mm)

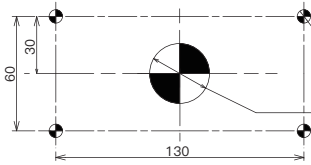

電線接出口  $\Phi 15$   
採用附帶交流電插頭纜線時的線路出口： $\Phi 30$



範例

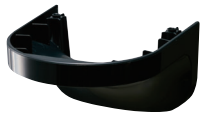

**壁掛支架蓋**  
**SZK-104**

材質：PC  
通用型號：SZK-102

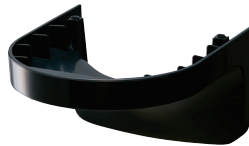

**壁掛支架蓋**  
**SZK-105**

材質：SECC  
通用型號：SZK-103



範例



**壁掛支架**  
**SZ-007**

材質：SECC  
通用型號：  
SKS \* SKH  
SF08-J  
SF10-J  
SL08-J  
SL10-J

■ 支架尺寸 (單位：mm)

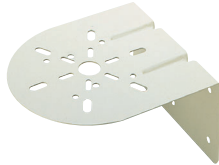
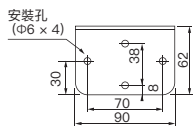

**壁掛支架**  
**SZ-008**

材質：SECC  
通用型號：  
SKS \* SKH \* SKP  
SF08-J  
SF10-J  
SL08-J  
SL10-J  
SL15-J

■ 支架尺寸 (單位：mm)

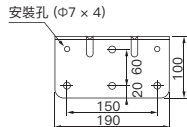

**牆面固定架**  
**SZ-023**

材質：  
支架：SECC  
支架蓋：AES  
通用型號：  
SKS \* SKH \* SKP  
SF08-J  
SF10-J  
SL08-J  
SL10-J  
SL15-J

■ 支架尺寸 (單位：mm)

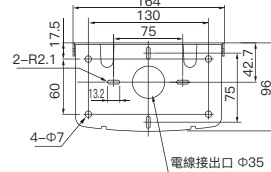

電線接出口  $\Phi 35$

## 天花板式安裝



**圓盤底座**  
(適用於  $\Phi 100\text{mm}$ )  
**SZW-101**

材質：SPCE  
通用型號：SKH / SL10 / SF10

■ 支架尺寸  
(單位：mm)

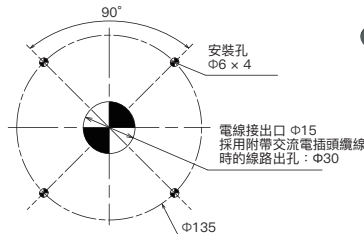

範例 1



範例 2

## 矽膠墊圈

加裝橡膠墊圈，可使防護等級由IP23提升至IP65。



**矽膠墊圈**  
(適用於  $\Phi 80\text{mm}$ )  
**SZW-102**

材質：矽膠  
通用型號：SKS / SL08-J / SF08-J  
三螺絲支架用



**矽膠墊圈**  
(適用於  $\Phi 100\text{mm}$ )  
**SZW-103**

材質：矽膠  
通用型號：SKH / SL10-J / SF10-J  
三螺絲支架用



範例

## 桿式支架



### 圓盤支架 (適用於 Φ100mm) SZP-101

材質：PC  
通用型號\*1：SKH / SL10 / SF10

\*1 螺絲3點安裝，需要加裝矽膠墊圈。  
且無法使用AC插頭。



範例

### N 型鋁桿 (無螺帽)



100mm	POLE22-0100AN
300mm	POLE22-0300AN
500mm*2	POLE22-0500AN
800mm*2	POLE22-0800AN
1000mm*2	POLE22-1000AN

\*2 通用支架：SZK-001U、SZP-002U、SZ-010

### T 型鋁桿 (含螺帽)



100mm	POLE22-0100AT
300mm	POLE22-0300AT
500mm	POLE22-0500AT
800mm	POLE22-0800AT
1000mm	POLE22-1000AT

### 桿式底座 (N 型)



SZP-001W



SZP-003W



SZP-002U



SZQ-001W

### 桿式L型支架 (T 型)



SZL-001

### 桿式支架 (通用於 N 與 T 型)



SZK-001U



SZ-010

## 替換零件

### 與所有 SL、SK 與 SF 型號通用

	SKS/SF08/SL08 φ80mm		SKH*3/SF10/SL10 φ100mm		SKP*4/SL15 φ150mm	
	顏色	型號	顏色	型號	顏色	型號
燈罩 	紅色	GA0000029-F1	紅色	GA0000033-F1	紅色	GA0000037-F1
	黃色	GA0000030-F1	黃色	GA0000034-F1	黃色	GA0000038-F1
	綠色	GA0000031-F1	綠色	GA0000035-F1	綠色	GA0000039-F1
	藍色	GA0000032-F1	藍色	GA0000036-F1	藍色	GA0000040-F1
防水橡膠圈 	GA0000794-F1		GA0000795-F1		GA0000796-F1	

### 適用於 KT 型 (2點孔位安裝或3點螺絲安裝型 / 端子接線型)

	SF08/SL08 φ80mm	SF10/SL10 φ100mm	SL15 φ150mm
底座 (含防水橡膠圈、防水墊) 	GA0000512-F1	GA0000513-F1	GA0000514-F1
防水墊 	GA0000498-F1	GA0000499-F1	GA0000500-F1

\* 3 與 SKH-A / SKH-EA 不通用

\* 4 與 SKP-A 不通用

# PATLITE 全球服務網

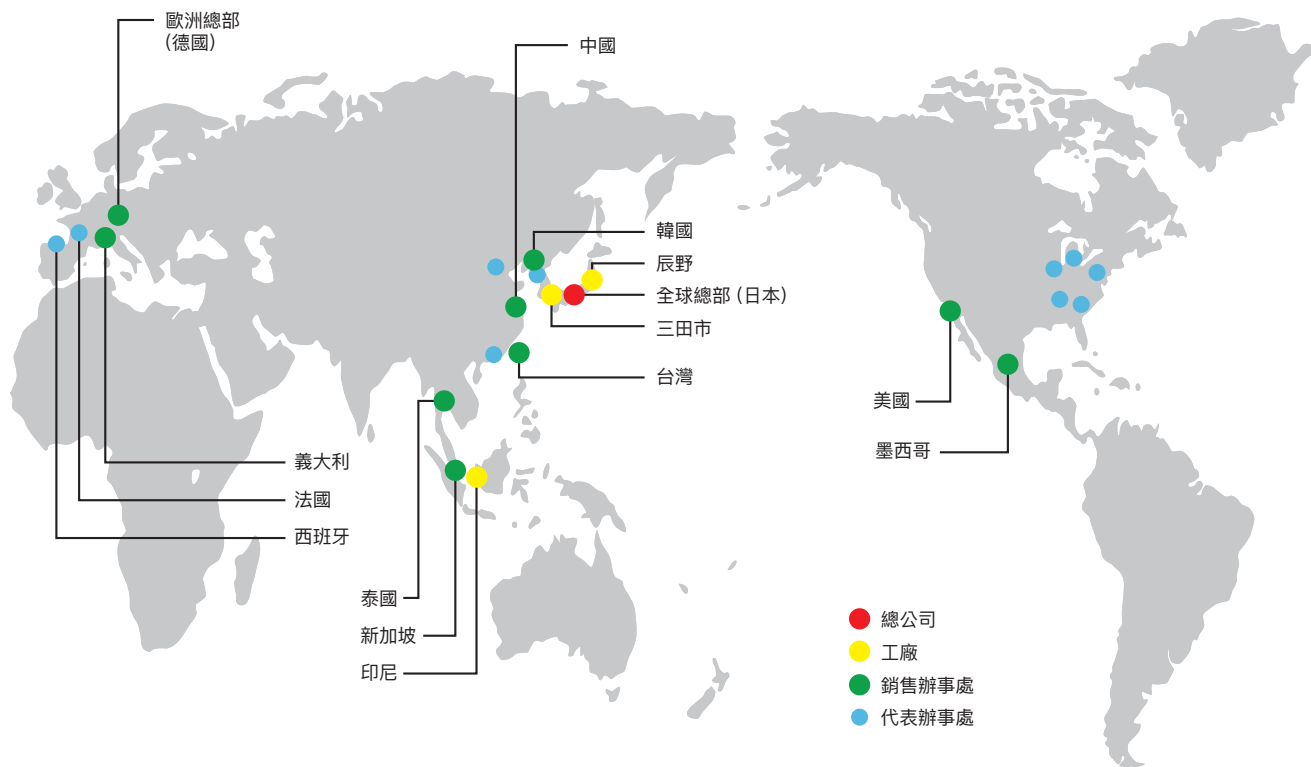

## 台灣派特萊股份有限公司

地址：103645台北市大同區承德路二段215號2樓之1  
 電話：02-2552-9611 傳真：02-2552-9811

### PATLITE TAIWAN CO., LTD.

2F-1, No.215, Sec. 2, Chengde Rd., Datong Dist., Taipei City 103645, Taiwan (R.O.C.)  
 TEL.+886-2-2552-9611 FAX.+886-2-2552-9811 E-mail: info@patlite.tw

#### PATLITE Corporation

4-1-3, Kyutaromachi, Chuo-ku, Osaka 541-0056 Japan  
 International Sales Division  
 TEL.+81-6-7711-8953 FAX.+81-6-7711-8961 E-mail: overseas@patlite.co.jp

#### PATLITE (U.S.A.) Corporation

20130 S. Western Ave. Torrance, CA 90501, U.S.A.  
 TEL.+1-310-328-3222 FAX.+1-310-328-2676 E-mail: sales@patlite.com

#### PATLITE (SINGAPORE) PTE LTD

No.2 Leng Kee Road, #05-01 Thye Hong Centre, Singapore 159086  
 TEL.+65-6226-1111 FAX.+65-6324-1411 E-mail: sales@patlite.com.sg

#### PATLITE (CHINA) Corporation

Room 1102-1103, No.55, Lane 777, Guangzhong Road (West), Zhabei District, Shanghai, China 200072  
 TEL.+86-21-6630-8969 FAX.+86-21-6630-8938 E-mail: sales@patlite.cn

#### PATLITE Europe GmbH

Am Soeldnermoos 8, D-85399 Hallbergmoos, Germany  
 TEL.+49-811-9981-9770-0 FAX.+49-811-9981-9770-90 E-mail: info@patlite.eu

#### PATLITE KOREA CO., LTD.

A-2603, Daesung D-POLIS, 606, Seobusaet-gil, Geumcheon-gu, Seoul, 08504, Korea  
 TEL.+82-2-523-6636 FAX.+82-2-861-9919 E-mail: sales@patlite.co.kr

#### PATLITE (THAILAND) CO., LTD.

Olympia Thai Tower, 15th Floor 444 Ratchadapisek Road Samsennok, Huay Kwang Bangkok 10310, Thailand  
 TEL.+66-2-541-5431 FAX.+66-2-541-5429 E-mail: sales\_150716@patlite.co.th

#### PATLITE MEXICO S.A. de C.V.

Plaza de La Paz No. 102, int. 712 Guanajuato Puerto Interior, Silao, Gto, C.P.36275, Mexico  
 TEL.+52-472-748-9124 E-mail: ventas@patlite.com.mx

[www.patlite.tw](http://www.patlite.tw)

● PATLITE和PATLITE標誌是PATLITE公司在日本或其它國家的註冊商標。  
 ● 其它公司與產品名稱為該更別公司的商標或註冊商標。

#### 警告

為了確保能正確使用本產品，使用前請閱讀「使用手冊」。未遵照所有的預防措施可能導致火災、電擊或其它意外。產品規格如有更改時，無需事前通知。